







# De nieuwe generatie digitale manifolds



# Alles in één opslag Zo vanuit de hand.

- **Direct meten en eenvoudige bediening** middels groot grafisch display en App connectiviteit
- **Maximaal comfort en extreem betrouwbaar** door compact en robuust design.
- **Zeer flexibel** met Bluetooth sensoren en multifunctionele testo Smart App.

Zo zien de digitale Manifolds van morgen eruit.  
**Comfortabel en draadloos meten** van koelinstallaties en warmtepompen.







- **Alle meetwaarden in 1 oogopslag**  
dankzij grote grafische display
- **Robuust en betrouwbaar**  
dankzij compacte behuizing met IP54 (spatwaterdicht)
- **Eenvoudige, draadloze meting van vacuum en temperatuur**  
door automatische Bluetooth verbinding
- **Nog flexibeler meten en rapporteren**  
met de nieuwe testo Smart App
- **Efficiënter alle metingen doorlopen**  
door stap-voor-stap begeleiding van oa dichtheidstest en vacuum meting
- **Koudemiddel beheer**  
in de App met favorieten en automatische updates





## Sneller en eenvoudiger te bedienen als voorheen

- **Groot display** met Dot-matrix technologie - meer metingen gelijktijdig weergeven en maakt grafische weergave mogelijk
- **Groter gemak** met minder toetsen en intuïtieve bediening
- **Verbeterde en nieuwe meetmenu's** o.a. met grafische drukweergave (vacumeren en druktest)
- **Koudemiddel favorieten** via voorkeursmenu snel op te roepen

## Steviger en robuuster – maar net zo compact

- **Nog betere behuizing** met hogere beschermingsklasse (IP54)
- **Robuuster** door interne bevestigingen
- **Net zo compact** met geoptimaliseerde handzaamheid door ergonomische taillering

## Slimme meettechniek voor de dagelijkse praktijk

- **Eenvoudige connectiviteit:** verbinden met de Testo Smart Probes tot 150 m reikwijdte
- **Draadlose vacuümmeting** met de nieuwe Smart Probe testo 552i
- **Nieuwe App**, één App voor alle Bluetooth instrumenten van het Testo klimaat / koeltechniek portfolio, nu ook met meethistorie en klant gegevens in de App.



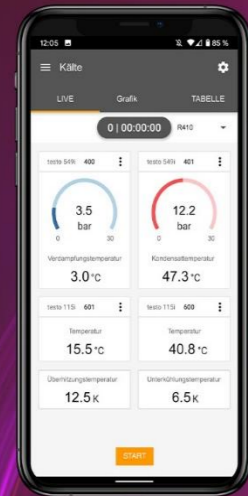

- **Van meten tot documenteren** met App voor Smartdevice
- **Voor de dagelijkse praktijk** met robuuste behuizing en IP54 beschermingsklasse
- **Automatische berekeningen** van verdampings- en condensatietemperatuur direct in de App
- **Optioneel uit te breiden met meerdere testo Smart Probes** voor temperatuur, vacuüm en bijv. luchtvochtigheid
- **Altijd up-to-date** alle koudemiddelen direct in de App met automatische updates





- **Vacuum snel herkennen**  
door grafische weergave in de App of op het display van de digitale manifold
- **Koppelt automatisch**  
via Bluetooth met de testo Smart App of de digitale manifold
- **Zeer compact en robuust**  
door handzame formaat en IP54 beschermingsklasse
- **Eenvoudig koppelen**  
op iedere service aansluiting met de handige 45°-koppeling





- **Compatibel** met alle Bluetooth instrumenten voor klimaat en koeling
- **Efficient meten:** handige meetmenu's voor het uitvoeren van de meest voorkomende applicaties
- **Meetwaarden naar wens instelbaar:** snel schakelen tussen verschillende overzichten
- **Rapportage direct bij de klant** direct ter plaatse uitwerken en mailen, inclusief foto's en/of de ruwe data voor verdere analyse
- **Eenvoudig synchroniseren met de testoDataControl software:** data kan ook op de PC worden bijgewerkt en/of klant data worden overgezet naar het mobiele device
- **Gratis te downloaden voor iOS en Android** geen verborgen te betalen upgrades





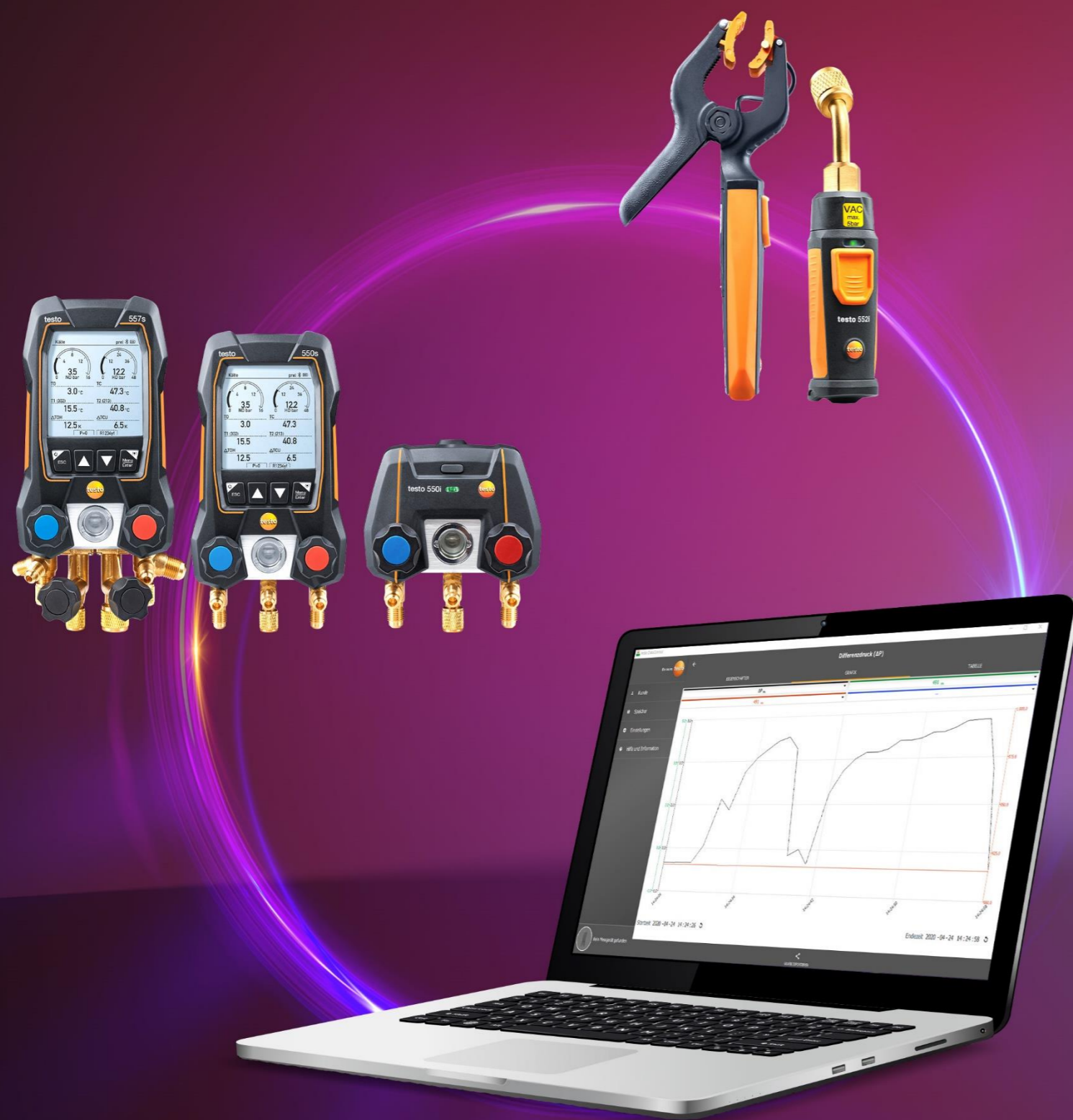

- **Gebruiksvriendelijk:**  
alle informatie met slechts enkele muisklikken
- **Grafische weergave van meetwaarden**  
tot 4 meetwaarden gelijktijdig, exporteer grafiek voor verwerking in rapportages
- **Exporteer data**  
Exporteer data als CSV om te importeren in bijv. Excel
- **Aanmaken klant en locatiegegevens:**  
App, digitale manifold en PC software eenvoudig via WLAN synchroniseren
- **DE TOEKOMST IS DIGITAAL. ZIJN OOK JULLIE KLANTEN ER KLAAR VOOR?**





## Verbeterde koffer

- Ontwikkeld voor dagelijks gebruik
- Meter, toebehoren en slangen eenvoudig opbergen
- Voldoende ruimte voor aanvullende uitbreidingen

## Nieuwe toebehoren, toepasbaar op alle digitale manifolds

- Extra sterke magneet voor ideale bevestiging
- Eenmalig vastzetten voor flexibel gebruik van magneet of haak
- Snel wisselen van bevestigingstype



## Samenstelling van de sets – flexibeler dan ooit tevoren

testo 550i



testo 550s



testo 557s



### Temperatuur sensoren

Bekabeld of via Bluetooth  
Voor metingen aan koelleidingen met een diameter van Ø 6-35 mm



### Koffer voor de praktijk

Robuust  
Voldoende plaats voor meter en toebehoren



### Draadlose vacuümsonde

100m Bluetooth  
Verbind automatisch met de App of met de manifold



### Slangen met afsluiter

3 x 7/16" UNF / 1 x 5/8" UNF  
1,5 m lengte

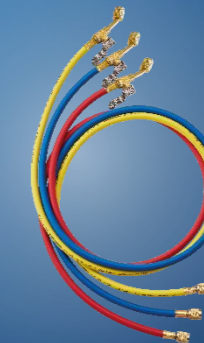



## De sets



Bestelnummer	Omschrijving	Koffer, fabriekscertificaat en batterijen	2x NTC bedrade temperatuurvoelers	2x Smart Probe 115i	1x Smart Probe testo 552i	Slangenset
0564 5501	<b>329</b> Basic Set	✓	✓			
0564 5502	<b>389</b> Smart Set	✓		✓		
0564 5503	testo 550s <b>439</b> met slangen	✓		✓		✓
0564 5571	<b>489</b> Smart Set	✓		✓	✓	
0564 5572	testo 557s <b>549</b> met slangen	✓		✓	✓	✓
0564 3550	<b>329</b> Smart Set	✓		✓		



## Vooraanzicht

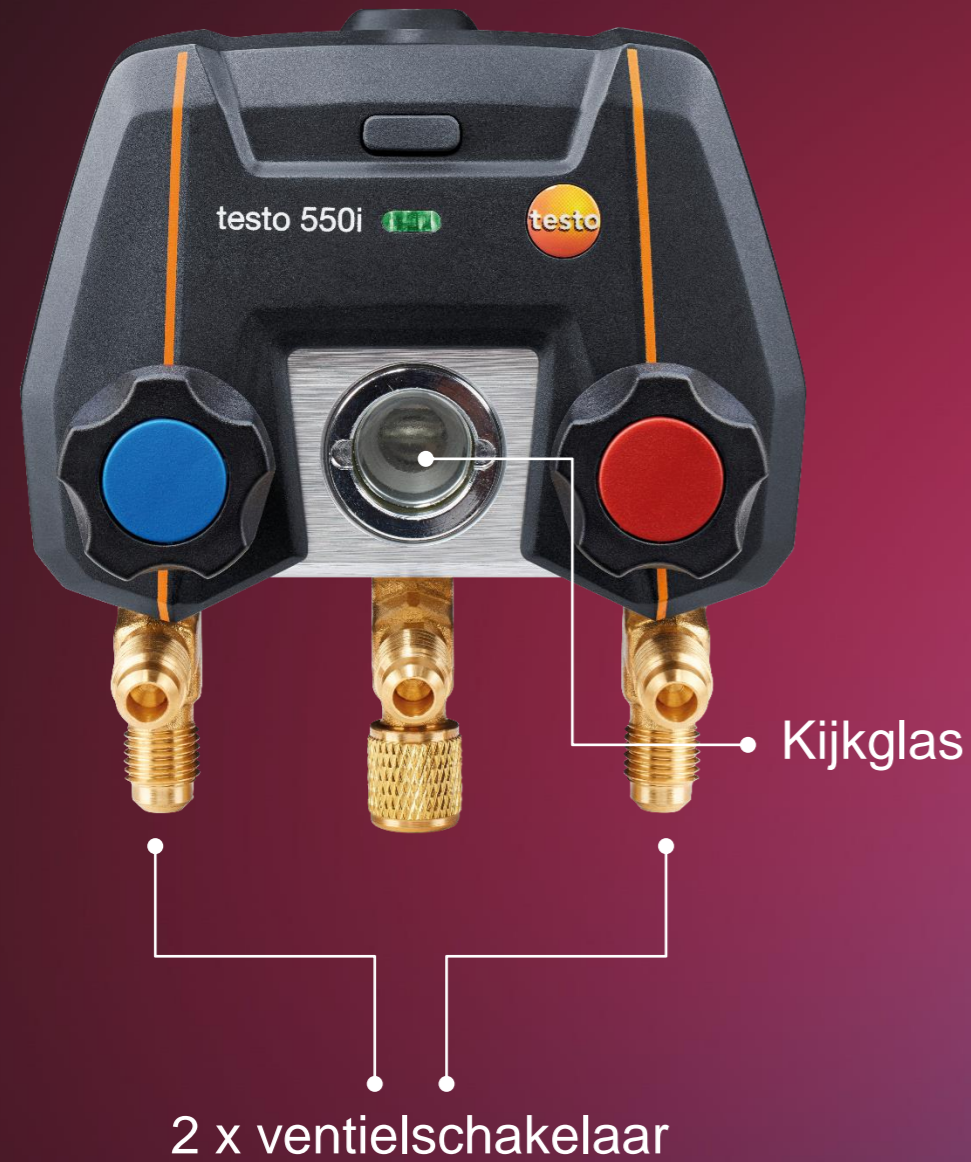

## Achteraanzicht



## Vanaf de onderzijde

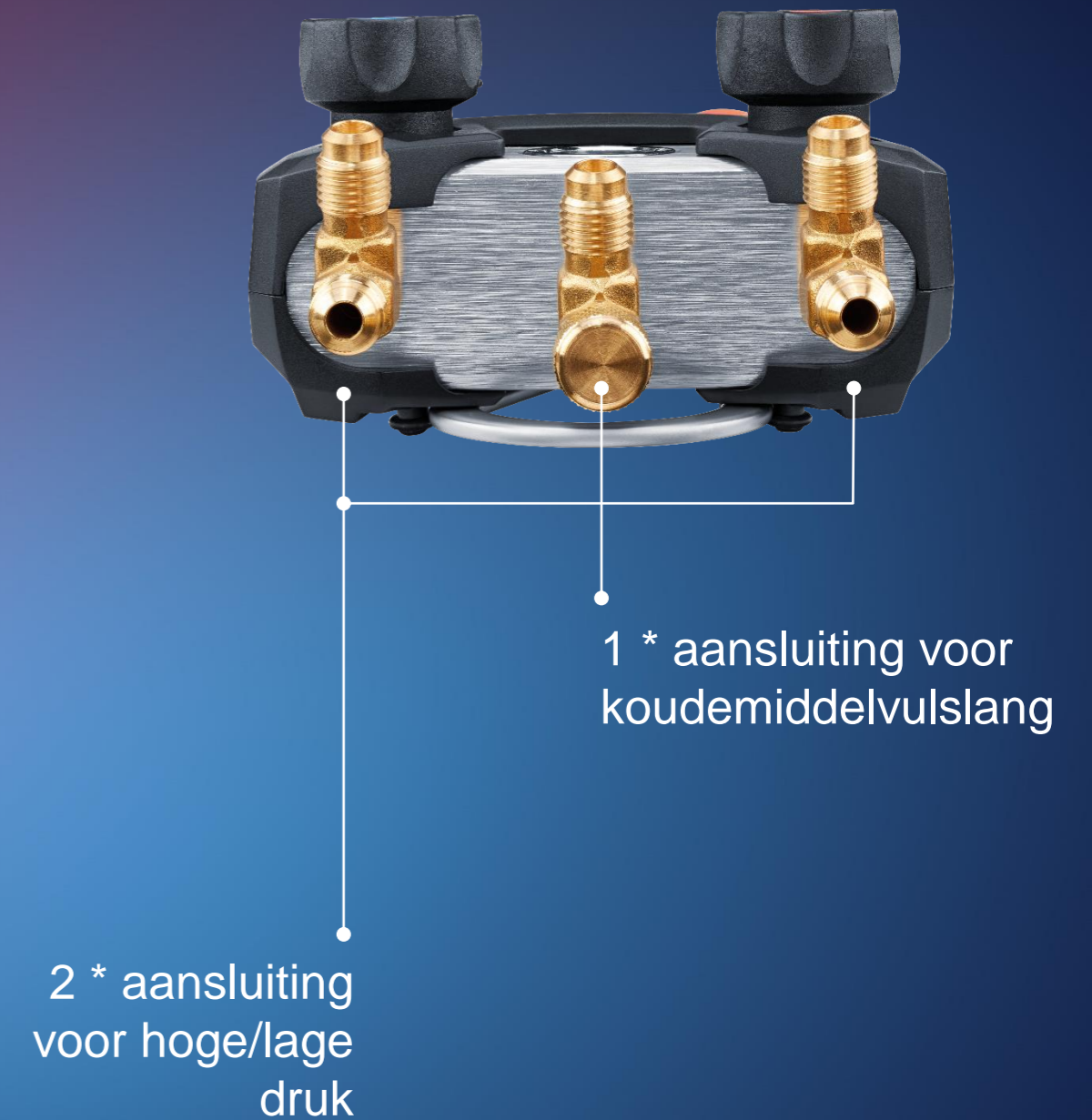



links

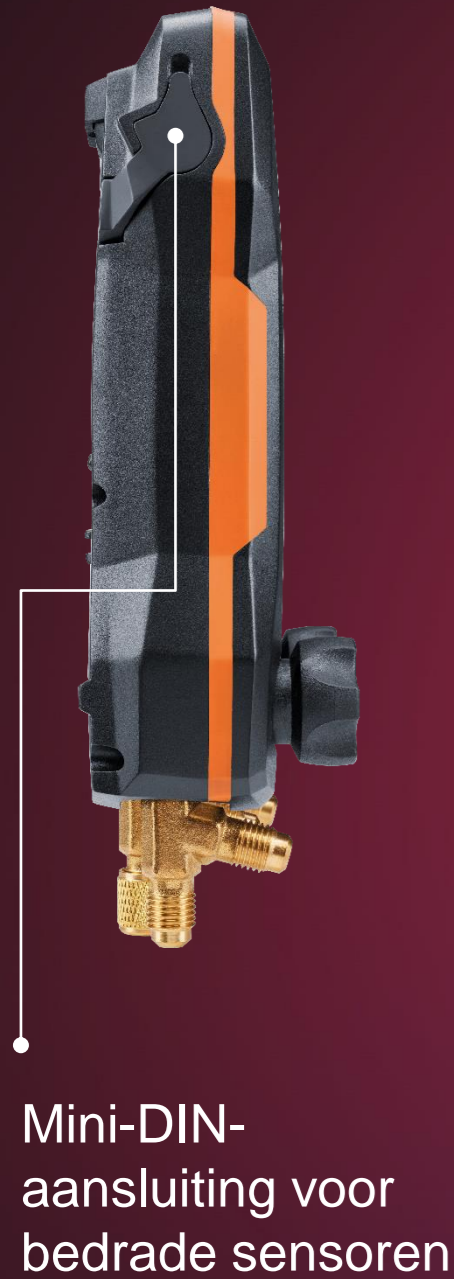

Vooraanzicht



Achteraanzicht



rechts

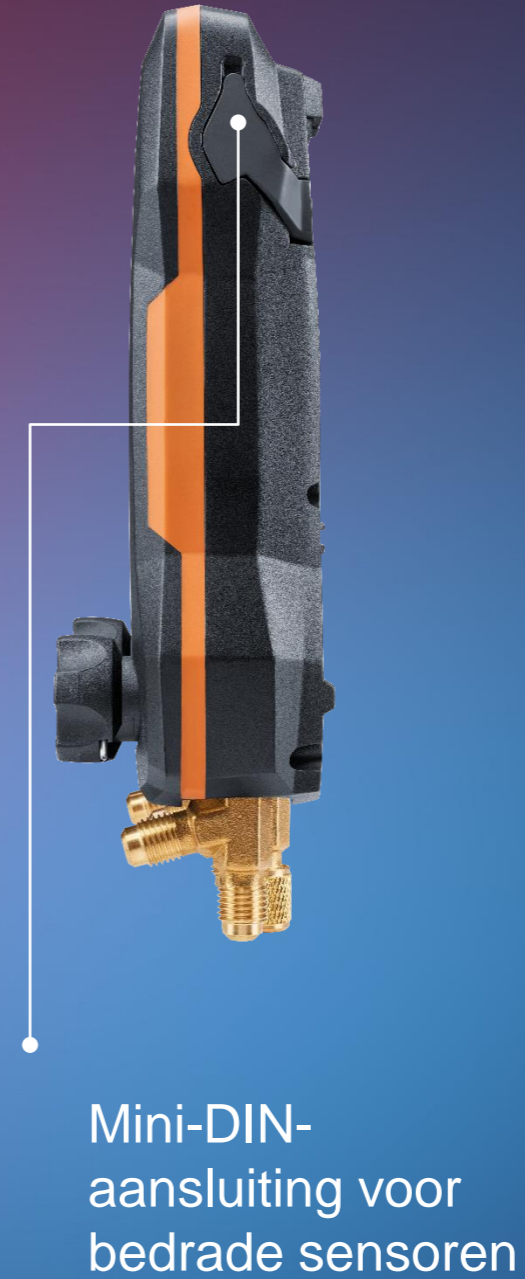

Vanaf onderzijde





## links

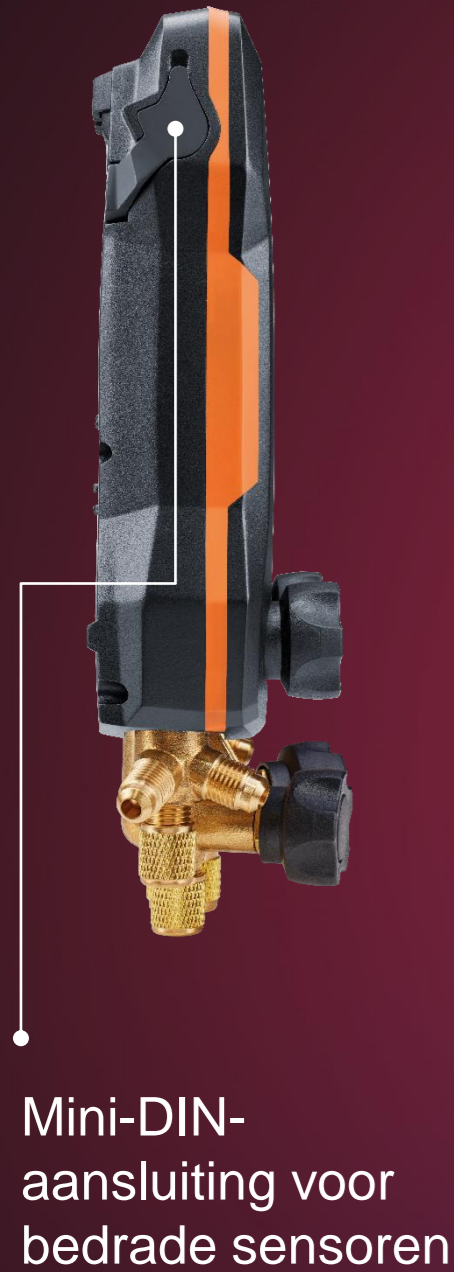

## Vooraanzicht



## Achteraanzicht



## rechts

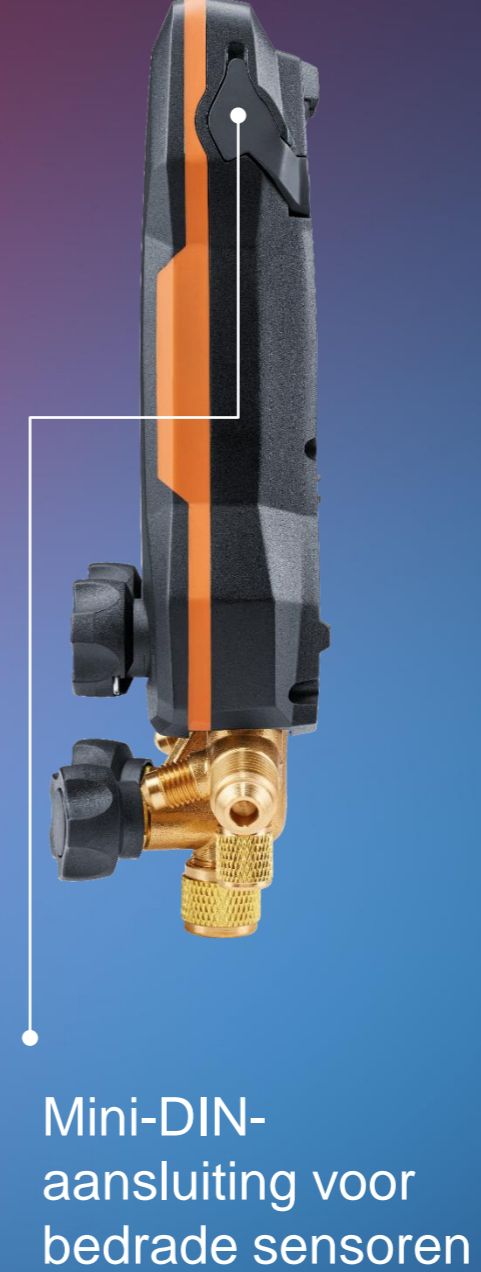

## Vanaf de onderzijde







**De perfecte sets  
om de markt verder uit te bouwen**



# Nog meer nieuwe meetinstrumenten





- ✓ Smart Probe voor draadloze temperatuurmeting in allerlei situaties door een grote keuze aan voelers en compatibiliteit met gangbare thermokoppelvoelers van het type K
- ✓ In de set: testo Smart Probe testo 915 met veilig sluitmechanisme ter bevestiging van voelers, luchtvoeler, dompel-/steekvoeler en oppervlaktevoeler, (allemaal TE type K, klasse 1), testo Smart Case
- ✓ Eenvoudige bediening, evaluatie en documentatie met gratis testo Smart App en automatische Bluetooth<sup>®</sup>-koppeling met smartphones, tablets of Testo-meetinstrumenten (bijv. testo 400, testo 550s) met een bereik tot 100 m
- ✓ Hoge meetnauwkeurigheid door systeemkalibratie af fabriek







De nieuwe

testo 883 warmtebeeldcamera





Het opsporen van problemen in schakelkasten,

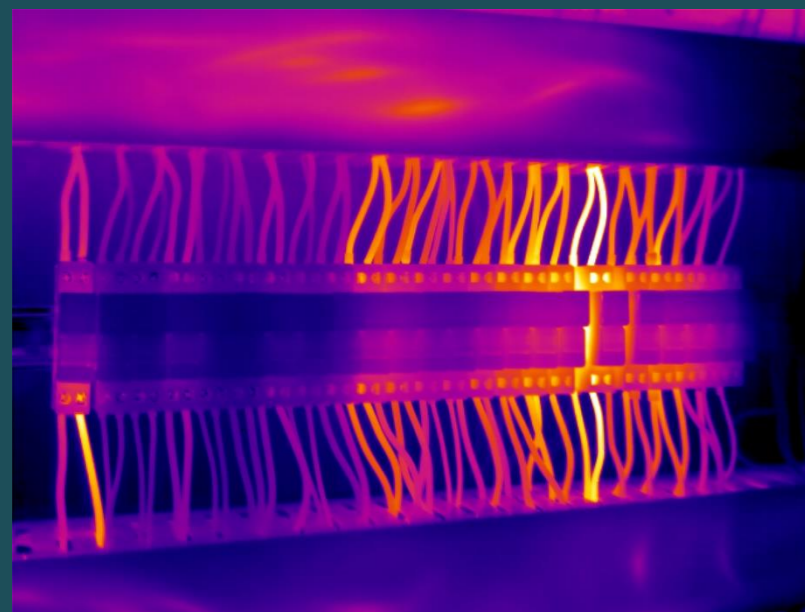
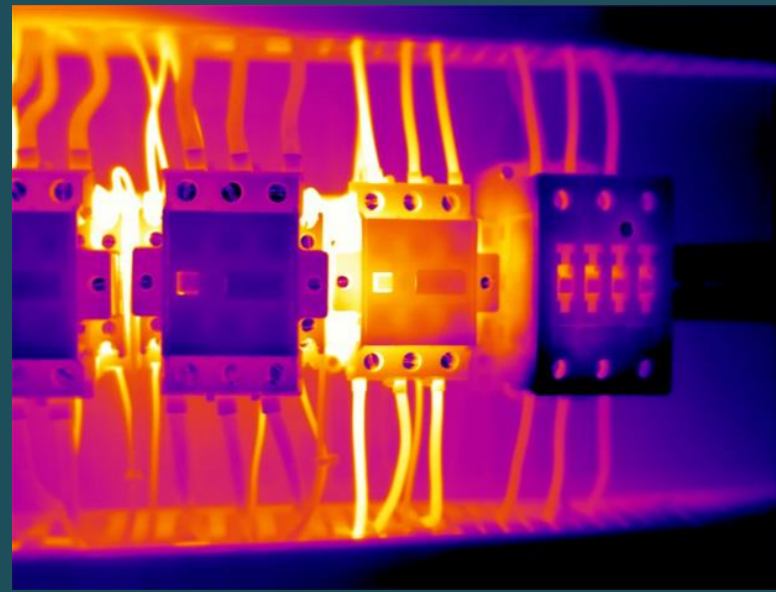



**Electrical components**

Fuses, connections e.g.  
in switching cabinets

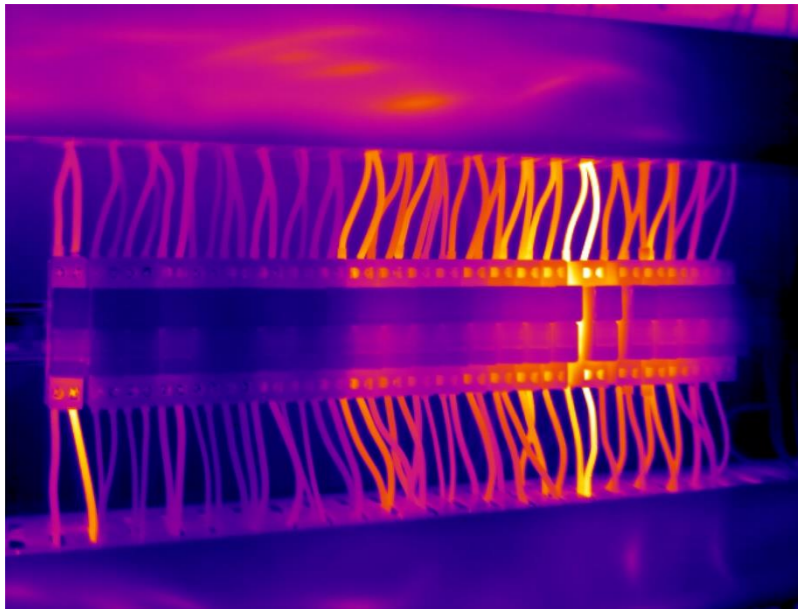
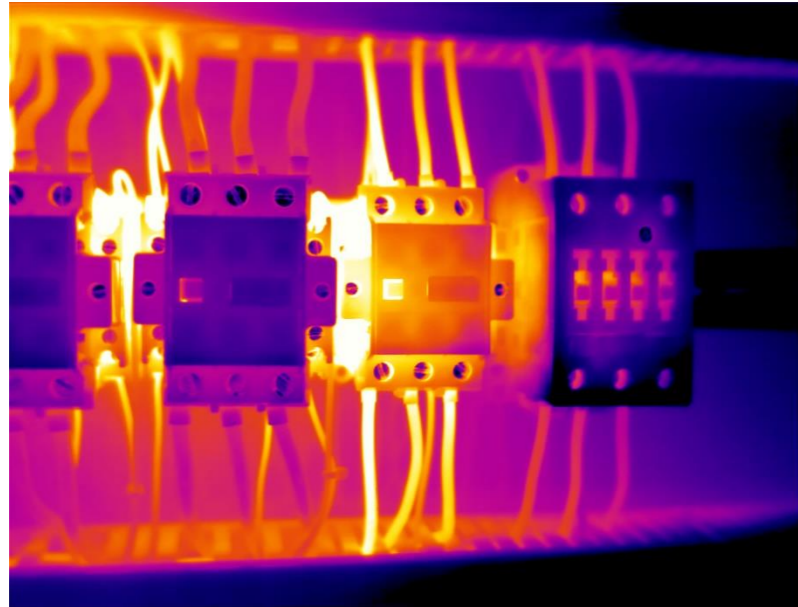

**Mechanical components**

Bearings, motors or shafts.

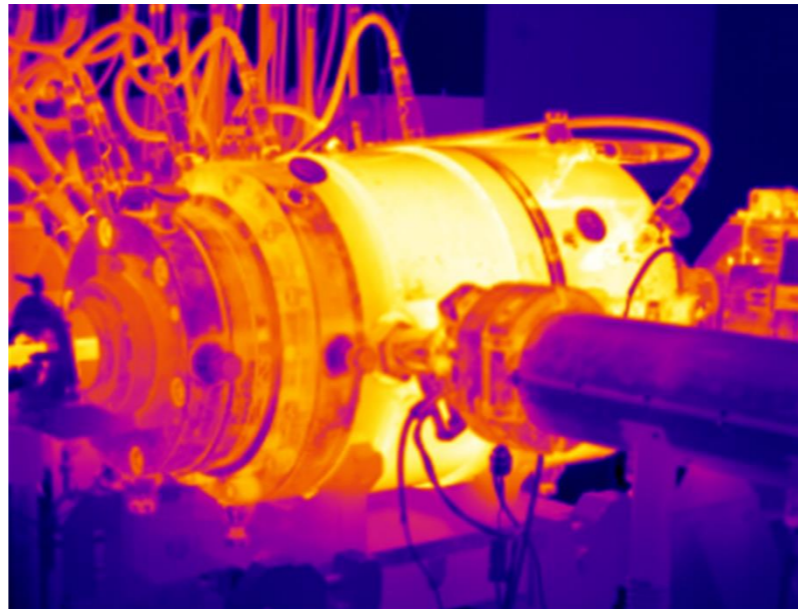
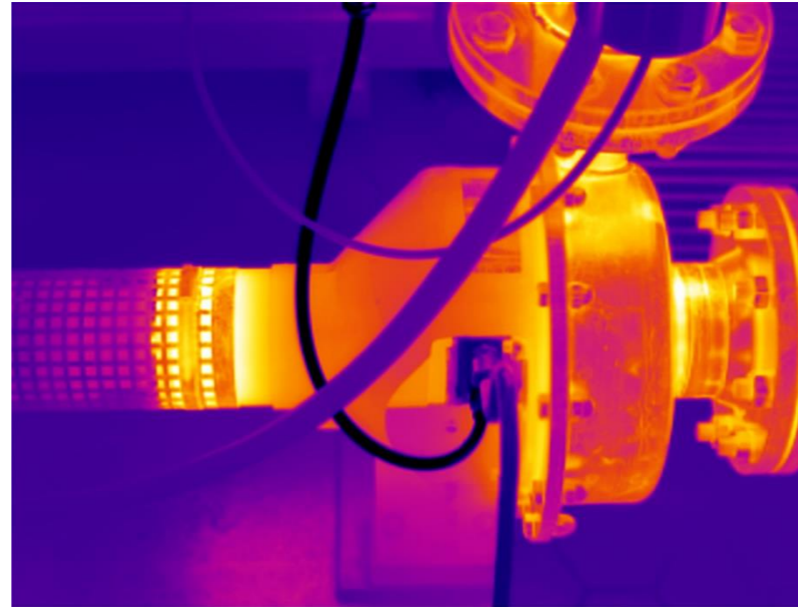

**High-temperature analysis up to 650 °C**

e.g. in glass and cement production

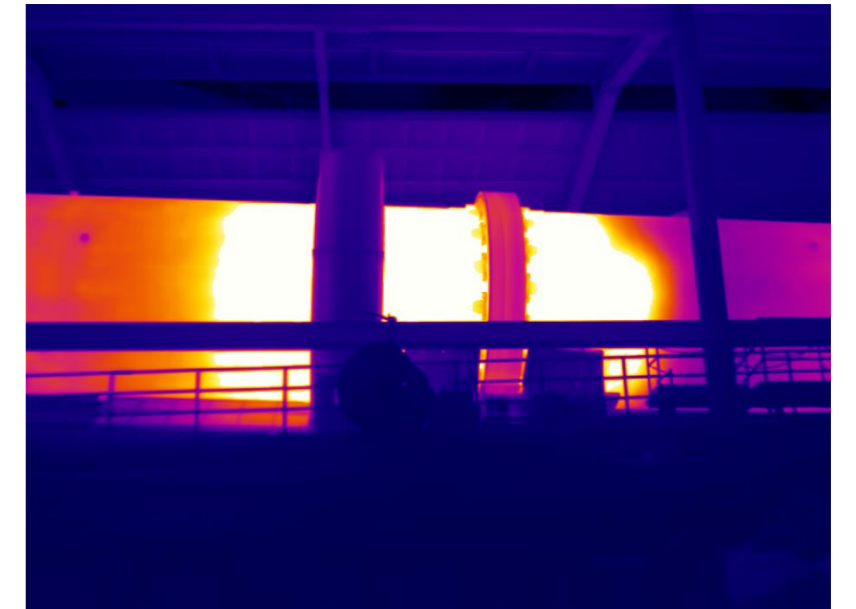
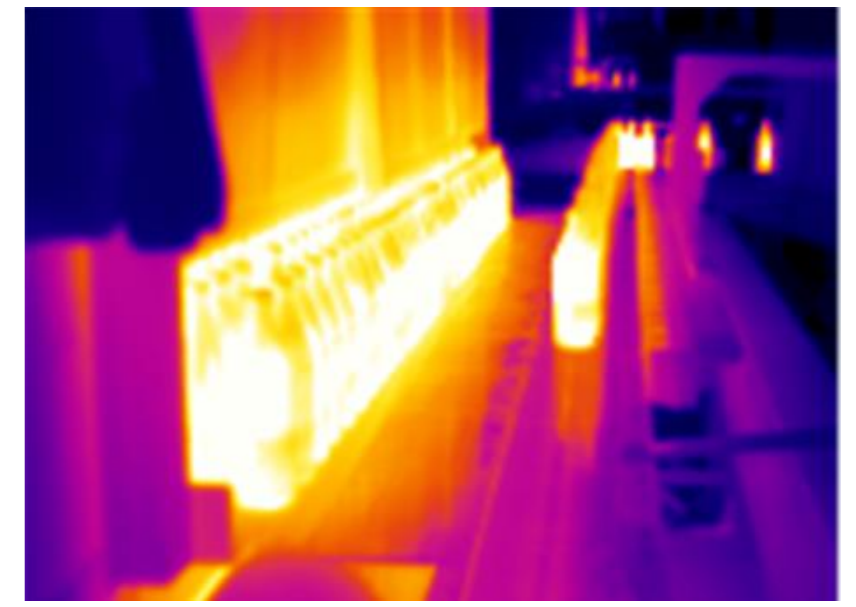



Bij energieadvies moet ik bij een gebouw ook minimale temperatuurverschillen herkennen. Daarvoor heb ik een warmtebeeldcamera nodig die alles ziet.





## Energy consulting

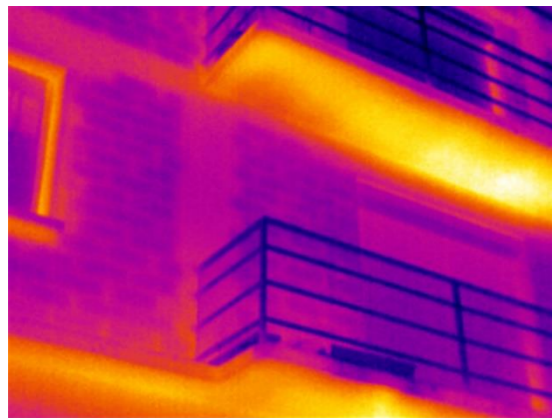

## Structural defects and construction quality

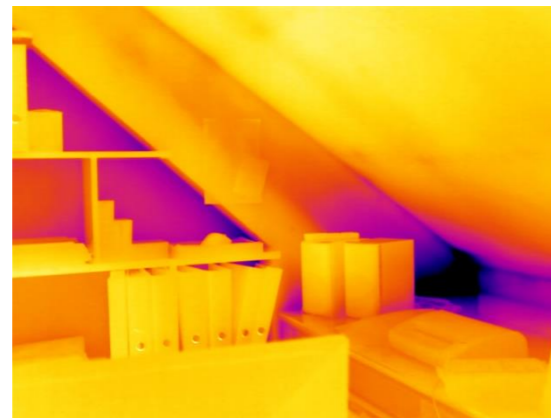
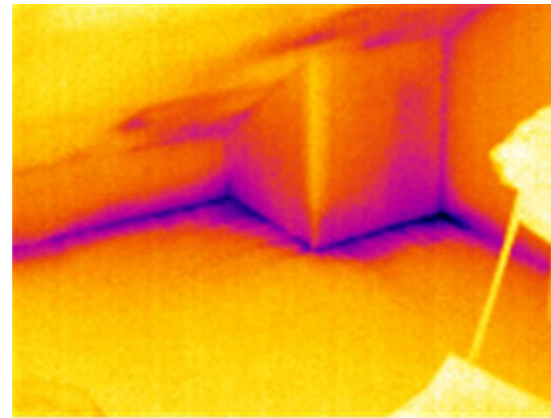

## Detecting leakages

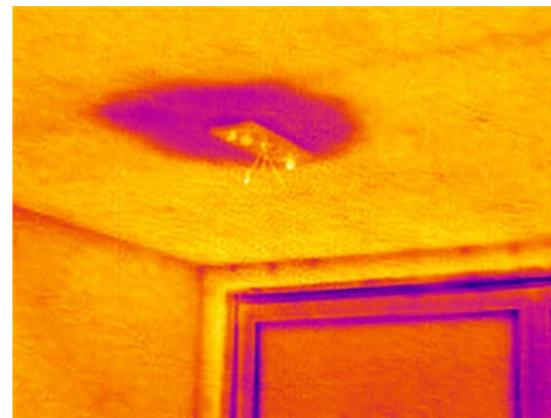
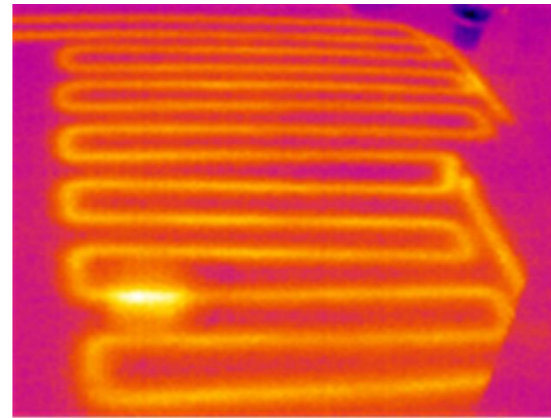

## Preventing mould formation

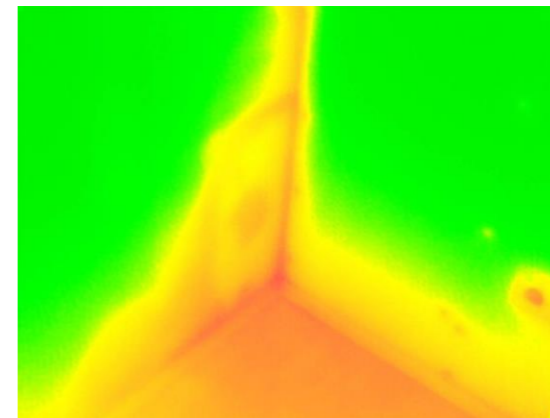
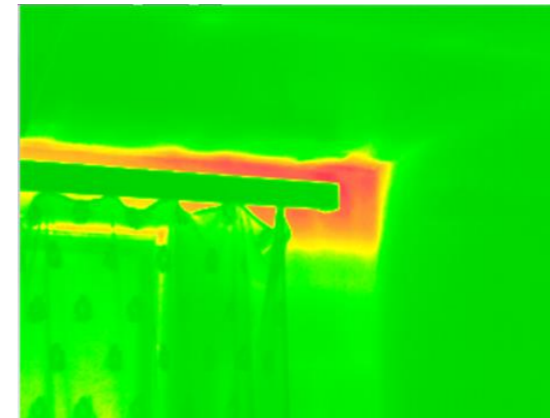

## Checking radiators

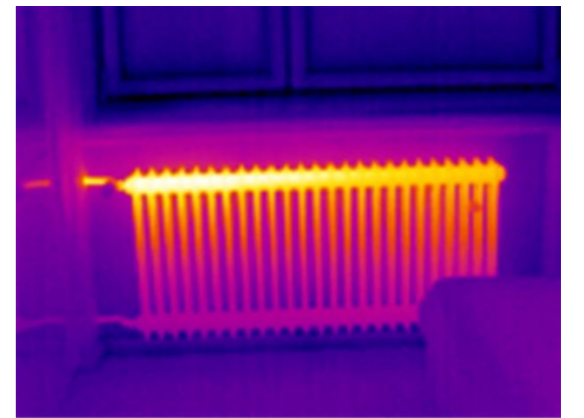
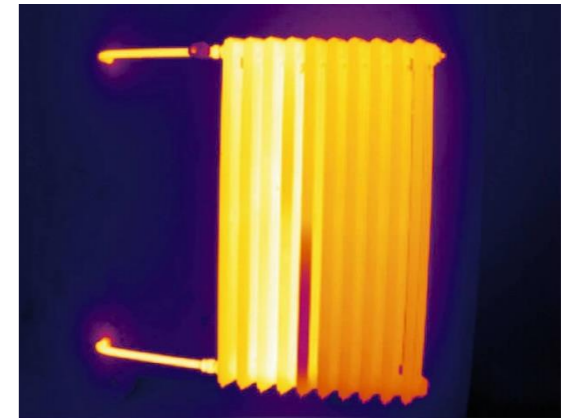



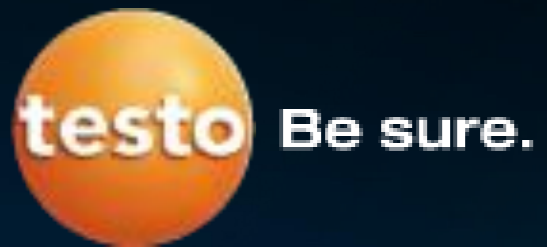

**Samen  
Succesvol!**

**Bedankt voor  
jullie  
aandacht.**